



Professional PLUS 2

Chiudiporta aerei





Professional PLUS2

Chiudiporta aerei

La gamma di chiudiporta CISA Professional PLUS2 è stata sviluppata per offrire ai professionisti soluzioni altamente performanti ed efficienti. Si distinguono per la loro versatilità nel ricoprire ogni possibile esigenza di installazione: da porte standard a porte ad alto traffico.



DESIGN SEMPLICE

Gamma dal design semplice e non invasivo, creata per rendere i chiudiporta Professional PLUS2 applicabili ad innumerevoli situazioni. Disponibile in 6 versioni di finiture e colori (grigio argento, nero, bianco, gold, testa di moro, nero opaco).

VERSATILITÀ

Robustezza ed affidabilità rendono la gamma Professional PLUS2 adatta a tutte le tipologie di porte.

APPLICAZIONI

- Porte standard
- Porte tagliafuoco 

FACILITÀ DI INSTALLAZIONE

Installazione semplice e rapida grazie all'utilizzo della dima di montaggio. Gamma ottimizzata per essere intercambiabile sia con le precedenti versioni CISA che con i chiudiporta presenti sul mercato.

AFFIDABILITÀ

La qualità dei materiali utilizzati e la tecnologia costruttiva assicurano ai chiudiporta CISA Professional PLUS2 regolarità di funzionamento e lunga durata nel tempo.

CONFORMITÀ E MARCATURA

I materiali e le soluzioni tecniche adottate consentono il rispetto dei più severi requisiti delle norme, questo ha permesso a CISA di ottenere marchi e certificazioni tra cui: Marcatura CE in accordo al regolamento (UE) n. 305/2011 rilasciata da EXOVA per utilizzo su porte tagliafuoco.



Braccetto con arresto



*Corpo monoblocco
con cover a slitta*

*Vite di regolazione
forza di chiusura
(versione forza regolabile)*



*Valvola
di regolazione
colpo finale*

*Valvola
di regolazione
velocità di chiusura*



*Valvola di regolazione
del freno in apertura*

CARATTERISTICHE TECNICHE

- Braccetto regolabile in acciaio con arresto
- Corpo monoblocco in alluminio con cover a slitta

REGOLAZIONI

- **Forza di chiusura:**
Versione multi forza regolabile tramite posizionamenti del corpo e posizionamento della cerniera del braccio (modello C15)
Versione forza regolabile: regolazione tramite vite posizionata sul lato del corpo (modello C16 e C21)
- **Valvole di regolazione velocità di chiusura e colpo finale frontali per un più facile accesso.** Le valvole sono protette dalla cover per evitare regolazioni non autorizzate
- **Velocità di chiusura regolabile da 180° a 15°** agendo sull'apposita valvola (closing)
- **Regolazione della potenza del colpo finale da 15° a 0°** agendo sull'apposita valvola (latch)
- **Backcheck (freno in apertura) regolabile** che contribuisce a diminuire il rischio di danneggiamento della porta e dei muri circostanti
- **Regolazione posizione arresto fino a 130°** (funzione non utilizzabile per porte tagliafuoco)



VARIANTI FINITURA

Standard

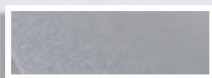

**GRIGIO
ARGENTO**
(fin. 97)

Opzionali

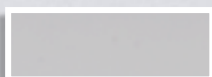

BIANCO
(fin. 45)

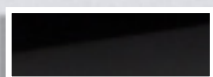

NERO
(fin. 44)

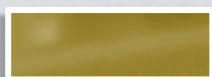



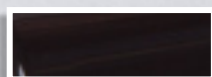



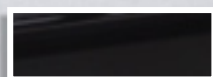



GOLD
(fin. 87)

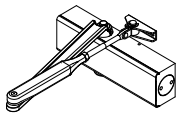

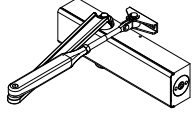
TESTA DI MORO
(fin. 88)

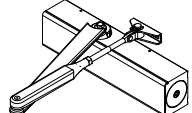

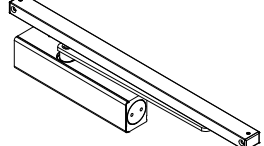
NERO OPACO
(fin. 90)

TIPOLOGIA	CERT.	DESCRIZIONE	FORZA DI CHIUSURA EN	LARGHEZZA PORTA MM	PESO PORTA MM			ARTICOLO			
								PESO UNITARIO	N. PEZZI	Tipo	Dim.
	CE 	MULTIFORZA <ul style="list-style-type: none"> Senza arresto 	2÷4	850÷1100	40÷80	2,300	1	1 C1510	03	0	97
		MULTIFORZA <ul style="list-style-type: none"> Con arresto sul braccio 	2÷4	850÷1100	40÷80	2,300	1	1 C1511	03	0	97
	CE 	FORZA REGOLABILE <ul style="list-style-type: none"> Senza arresto Backcheck (freno di apertura) 	2÷4	850÷1100	40÷80	3,100	1	1 C1610	03	0	97
		FORZA REGOLABILE <ul style="list-style-type: none"> Con arresto sul braccio Backcheck (freno di apertura) 	2÷4	850÷1100	40÷80	3,100	1	1 C1611	03	0	97
	CE 	FORZA REGOLABILE <ul style="list-style-type: none"> Senza arresto Backcheck (freno di apertura) 	2÷6	850÷1400	40÷120	3,500	1	1 C1610	05	0	97
		FORZA REGOLABILE <ul style="list-style-type: none"> Con arresto sul braccio Backcheck (freno di apertura) 	2÷6	810÷1400	40÷120	3,500	1	1 C1611	05	0	97
	CE 	<ul style="list-style-type: none"> Braccio a slitta Senza arresto 	3	950	60	2,600	1	1 C2010	03	0	97
		FORZA REGOLABILE <ul style="list-style-type: none"> Braccio a slitta Senza arresto Backcheck (freno di apertura) 	2÷4	850÷1100	40÷80	3,700	1	1 C2110	03	0	97

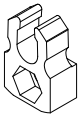
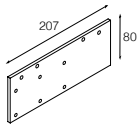
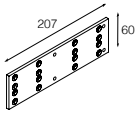
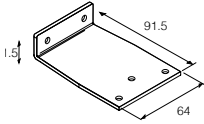
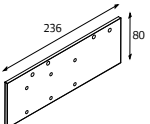
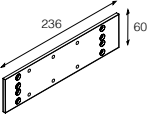
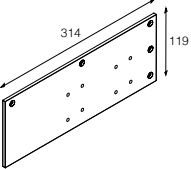
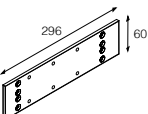
TIPOLOGIA	DESCRIZIONE	N. PEZZI	ARTICOLO		
			Tipo	Dim.	Mano
	Dispositivo per arresto chiudiporta con braccio a slitta per serie C2010 03 e C2011 03	1	1 07210	01	0
	Piastra in acciaio per fissaggio corpo chiudiporta per serie C1510 03 e C1511 03	1	1 07142	01	0
	Piastra in acciaio per fissaggio corpo chiudiporta per serie C1510 03 e C1511 03	1	1 07153	02	0
	Piastrino angolare per fissaggio braccetto	1	1 07141	01	0
	Piastra in acciaio per fissaggio corpo chiudiporta per serie C1610 03 e C1611 03	1	1 07153	03	0
	Piastra in acciaio per fissaggio corpo chiudiporta per serie C1610 03 e C1611 03	1	1 07153	04	0
	Piastra in acciaio per fissaggio corpo chiudiporta per serie C1610 05 e C1611 05	1	1 07153	05	0
	Piastra in acciaio per fissaggio corpo chiudiporta per serie C1610 05 e C1611 05	1	1 07153	06	0





Variazioni della forza e dimensioni massime della porta.

Variando la posizione del corpo e del piedino del braccetto si modifica la forza di chiusura della porta.

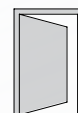
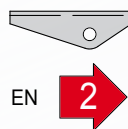
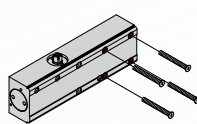
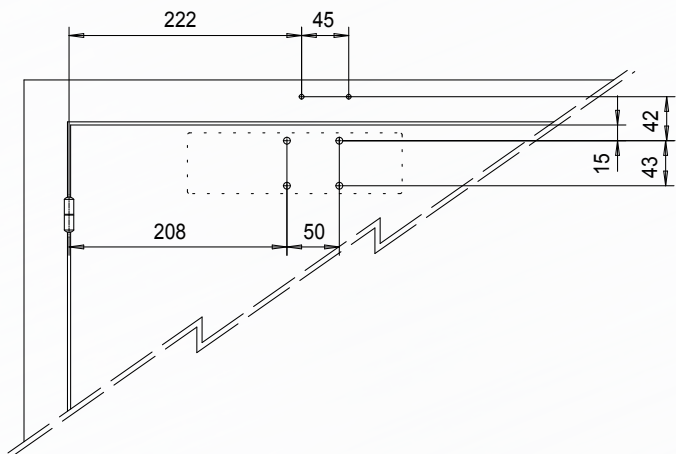

Larghezza max 850 mm
Altezza max 2000 mm
Peso max 40 kg

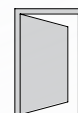
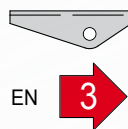
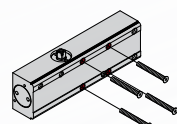

Larghezza max 950 mm
Altezza max 2300 mm
Peso max 60 kg

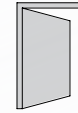
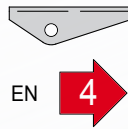
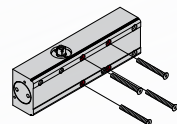

Larghezza max 1100 mm
Altezza max 2400 mm
Peso max 80 kg

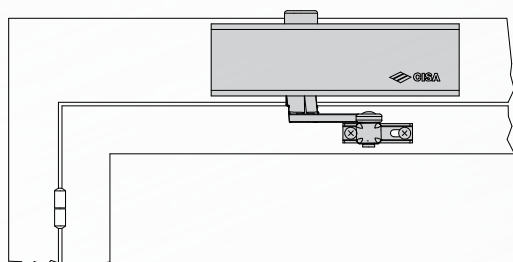

Montaggio lato opposto cerniere, porte con apertura verso esterno

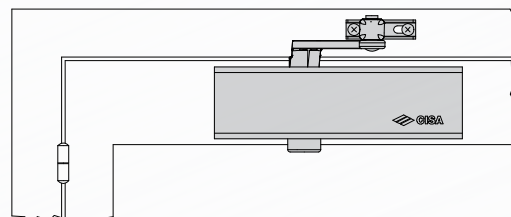

Montaggio lato cerniere

REGOLAZIONI

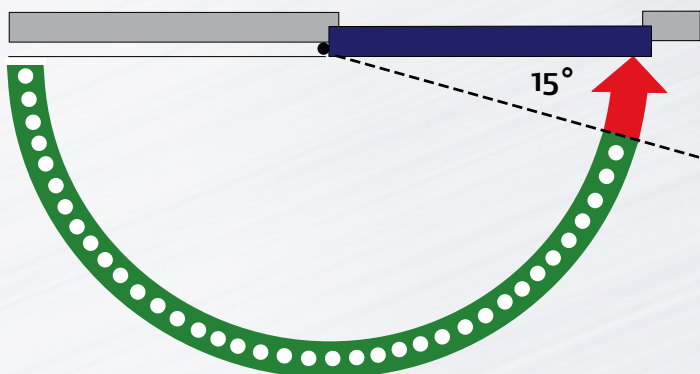

Valvola di regolazione colpo finale



Valvola di regolazione velocità di chiusura

- Settore di regolazione del colpo finale (con valvola)
- Settore di regolazione velocità di chiusura (con valvola)



Variazioni della forza e dimensioni massime della porta. Il corpo rimane in posizione fissa, variando la posizione del piedino del braccetto e agendo sulla vite laterale si modifica la forza di chiusura della porta.

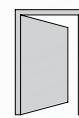
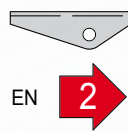
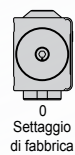
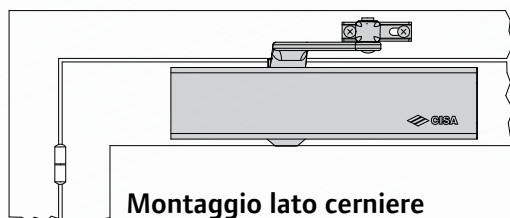
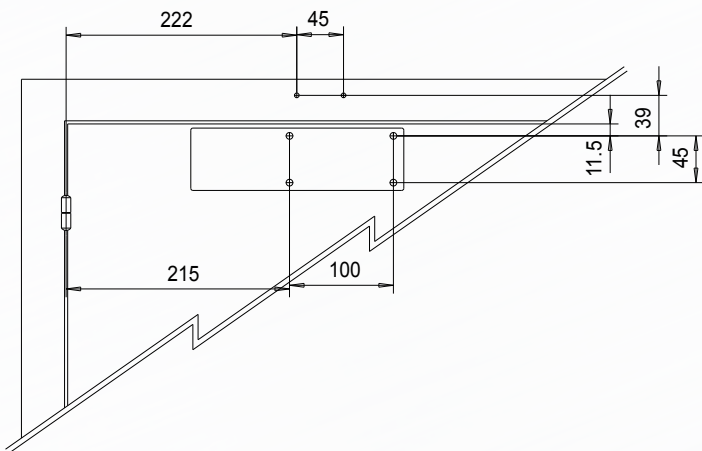

Larghezza max 850 mm
Altezza max 2000 mm
Peso max 40 kg

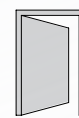
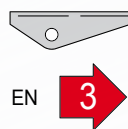
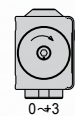

Larghezza max 950 mm
Altezza max 2300 mm
Peso max 60 kg

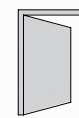
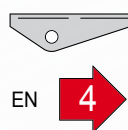
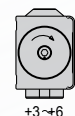

Larghezza max 1100mm
Altezza max 2400 mm
Peso max 80 kg

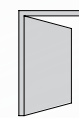
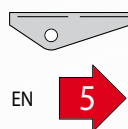
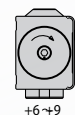

Larghezza max 1250 mm
Altezza max 2400 mm
Peso max 100 kg

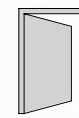
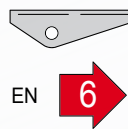
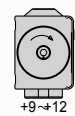

Larghezza max 1400 mm
Altezza max 2500 mm
Peso max 120 kg

REGOLAZIONI

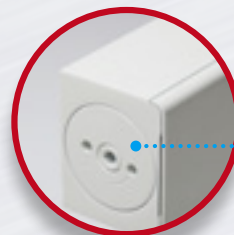
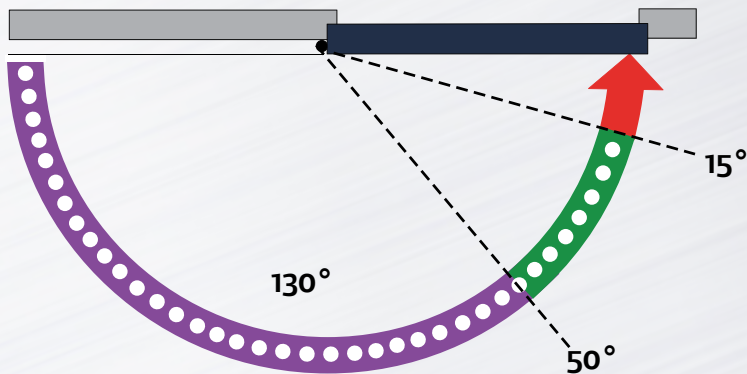

- Settore di regolazione del colpo finale (con valvola)
- Settore di regolazione velocità di chiusura (con valvola) e con possibilità di arresto porta
- Settore di regolazione freno in apertura



Variazioni della forza e dimensioni massime della porta. Agendo sulla vite laterale si modifica la forza di chiusura della porta.

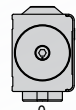
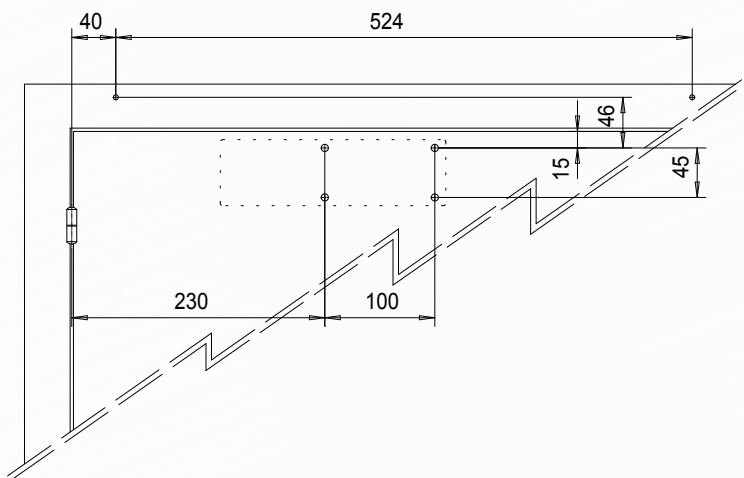

EN

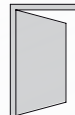

Larghezza max 850 mm
Altezza max 2000 mm
Peso max 40 kg

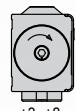

EN

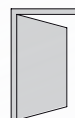

Larghezza max 950 mm
Altezza max 2300 mm
Peso max 60 kg



EN

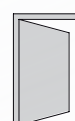

Larghezza max 1100 mm
Altezza max 2400 mm
Peso max 80 kg

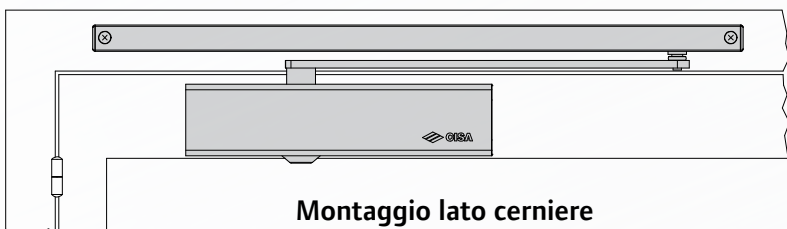

REGOLAZIONI

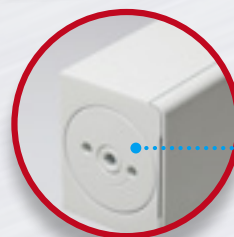
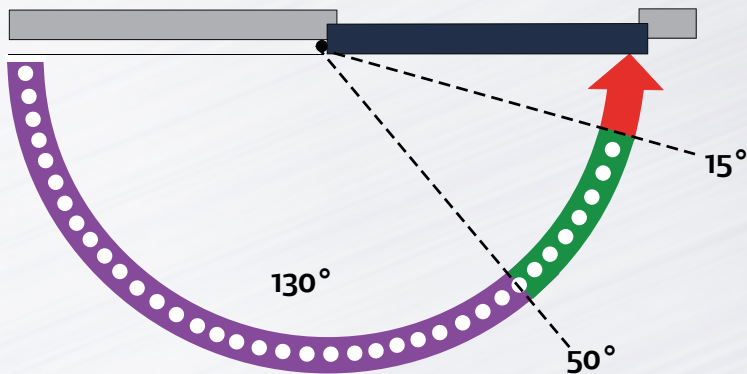

Vite di regolazione forza di chiusura

Valvola di regolazione velocità di chiusura

Valvola di regolazione del freno in apertura

- Settore di regolazione del colpo finale (con valvola)
- Settore di regolazione velocità di chiusura (con valvola) e con possibilità di arresto porta
- Settore di regolazione freno in apertura

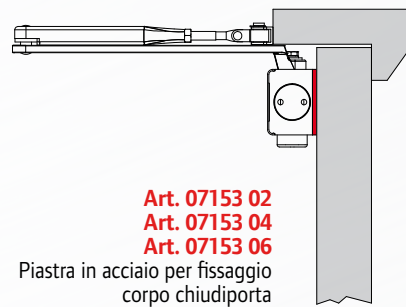
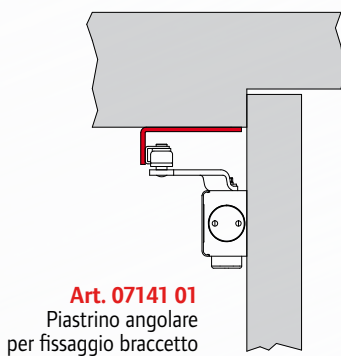
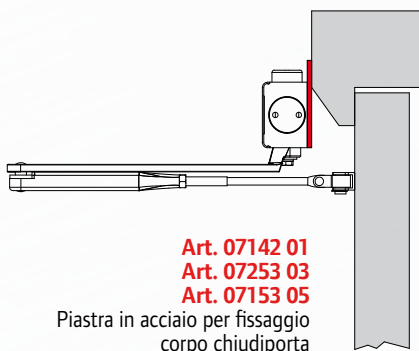

C 2010

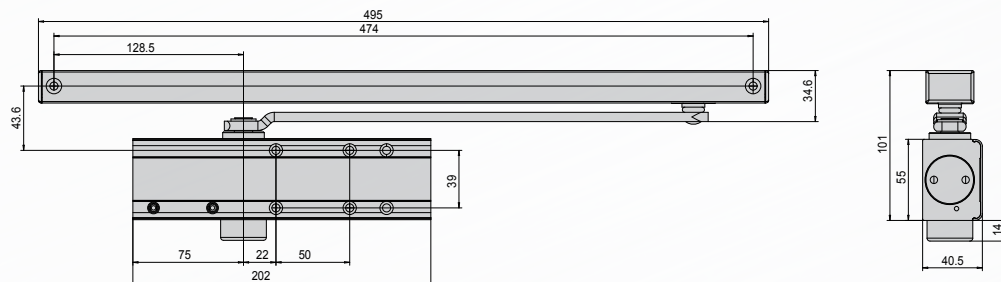

A
C 1510 03 0 206
C 1511 03 0 206
C 1610 03 0 236
C 1611 03 0 236

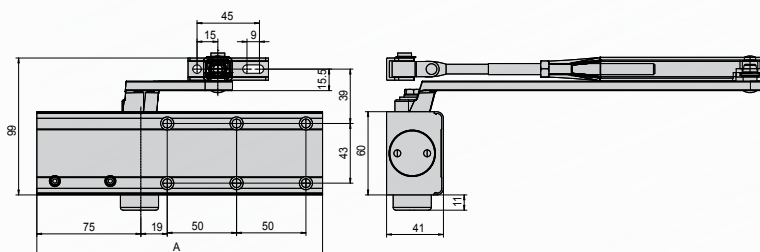

C 1610 05
C 1611 05

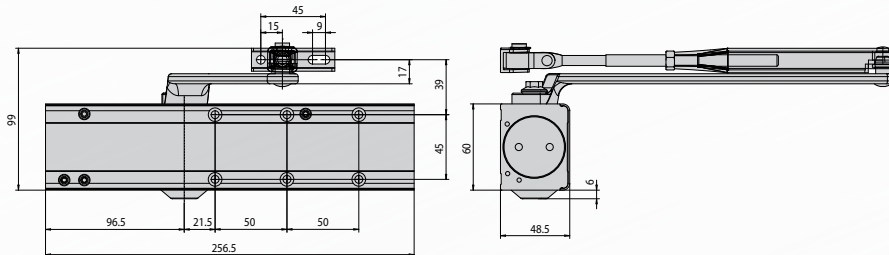

C 2110

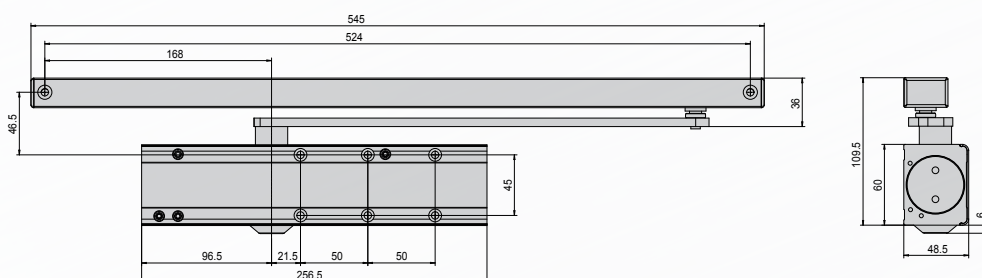



CISA S.p.A. si riserva di apportare le modifiche che riterrà opportuno ai prodotti illustrati sul presente catalogo senza alcun preavviso. Le misure indicate sono espresse in millimetri.

Scopri i video tutorial dei prodotti CISA
sul canale CISAlocks di YouTube.



Chi è Allegion

Allegion (NYSE: ALLE) dà fiducia e tranquillità con una realtà da 2 miliardi dollari che offre innovative soluzioni per la sicurezza alle aziende come ai privati.

Allegion impiega oltre 7.800 persone e offre prodotti in più di 120 paesi in tutto il mondo. Allegion comprende 23 marchi globali inclusi marchi strategici quali CISA®, Interflex®, LCN®, Schlage® e Von Duprin®.

Ulteriori informazioni su allegion.com

