



Maniglioni antipanico eFAST

**Soluzione antipanico motorizzata da infilare
per porte tagliafuoco.**





eFAST

Soluzione antipanico motorizzata

CISA eFAST è un maniglione antipanico con apertura motorizzata al quale è possibile applicare molteplici dispositivi come una tastiera oppure un lettore di tessere per un **controllo dell'accesso** ancora più sicuro.

Le performance della porta antipanico aumentano in modo incisivo, trasformandola in un'**entrata efficiente** e "intelligente".



Più protezione alle persone e alle attività.

CISA eFAST da infilare motorizzato protegge nelle situazioni di emergenza e garantisce massima sicurezza nel controllo degli accessi.



CISA eFAST è la soluzione ideale per porte **antipanico tagliafuoco** di edifici pubblici e commerciali con notevole affluenza di pubblico, in particolare nell'ambito healthcare.



eFAST

① MANIGLIONE

Abbinabile a serrature tagliafuoco e antipanico è disponibile in varie finiture.



② SERRATURE

Serrature con elevata resistenza al fuoco caratterizzate da

- Scrocco in acciaio.
- Quadro maniglia 9 mm.
- Marcatura CE sulla testata.



INTERNO

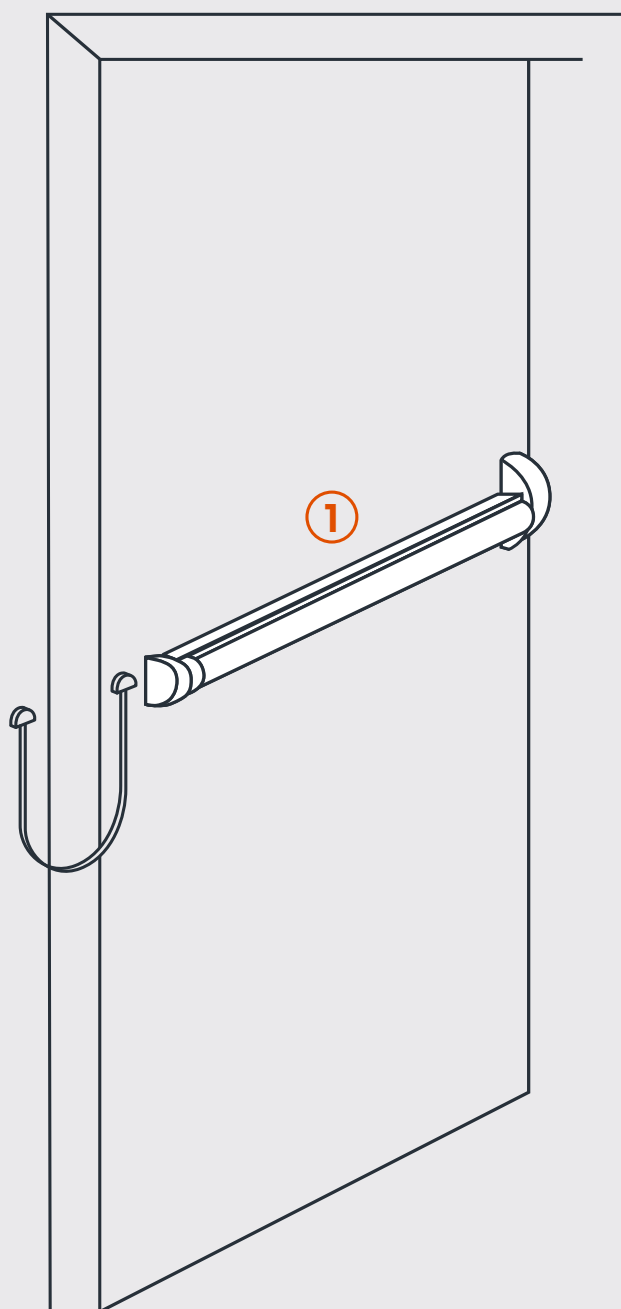

ESTERNO

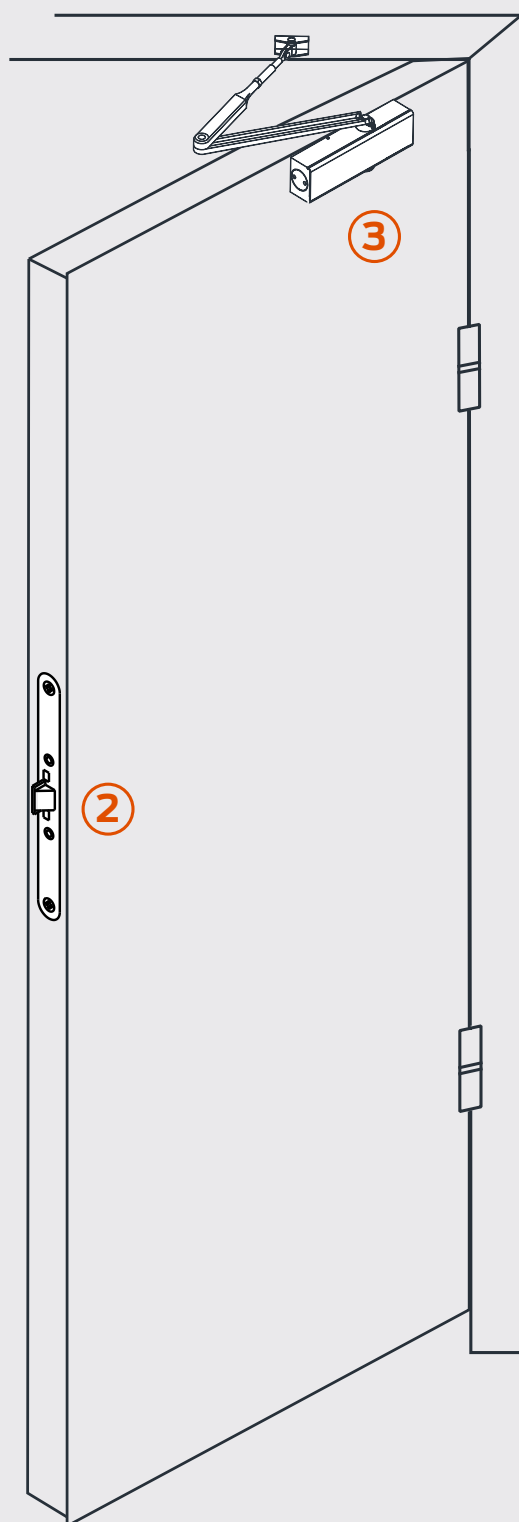

4



3 CHIUDI PORTA

Agevola la fase iniziale della spinta per aprire la porta con maggiore facilità. Disponibile in varie versioni e applicabile a diverse tipologie di porte.

4 TASTIERA CISA



Tastiera cablata per il controllo di ogni accesso. Il maniglione motorizzato può essere collegato anche a sistemi di controllo accessi esistenti.

Controllo accessi



eFAST è la soluzione CISA di maniglioni motorizzati in grado di aumentare gli standard di sicurezza e performance in diversi tipi di edifici: scuole e università, uffici e aziende, alberghi e B&B, ospedali. Il maniglione motorizzato eFAST permette di introdurre metodi innovativi per gestire le porte tagliafuoco, con la massima flessibilità nel controllo degli accessi.

La soluzione motorizzata è applicabile in sostituzione di quella meccanica, può essere integrata a sistemi di controllo accessi esistenti o a sistemi CISA come la tastiera, per la gestione degli addetti e un controllo capillare delle entrate.

A richiesta:

Tastiera CISA cablata per il controllo del singolo accesso.



Possibili credenziali di apertura

Il sistema è aperto e flessibile, consente l'applicazione e l'utilizzo di qualsiasi credenziale di apertura presente sul mercato, attraverso il collegamento al contatto pulito.



citofono



tastiera



transponder



tessera



smartphone



fingerprint

La sicurezza è un semplice gesto.

Con la soluzione antipanico motorizzata CISA eFAST da infilare, controllare gli accessi dall'esterno è più semplice e l'uscita più veloce in ogni evenienza.



Vantaggi e caratteristiche



PROTEZIONE ANTIBATTERICA

La protezione CISA FAST PLUS è realizzata mediante una vernice a polvere antibatterica che impedisce la diffusione di microrganismi pericolosi e la crescita di muffe e batteri.

CERTIFICAZIONI E MARCATURA

I materiali e le soluzioni tecniche adottate consentono il rispetto dei più severi requisiti delle norme, questo ha permesso a CISA di ottenere la Marcatura CE in conformità al Regolamento Prodotti da Costruzione n° 305/2011. Il prodotto è inoltre conforme alle Direttive Europee 2014/30/EU per la compatibilità elettromagnetica in ambiente residenziale e industriale.

FINITURE MANIGLIONE

Standard
Carter nero, barra rossa

A richiesta

Grigio
RAL 9006
Fin. 97

PVD
Acciaio Inox
Satinato
Fin. C2

MASSIMA SICUREZZA

Consente attraverso la motorizzazione di controllare ambienti che necessitano massima protezione e verifica degli accessi.

FUNZIONAMENTO

Il motore interno alla barra aziona il maniglione collegato alla serratura e richiama lo scrocco. Nel caso di applicazione su doppia anta, il motore del maniglione dell'anta secondaria richiama i puntali delle chiusure in alto/basso collegati alla contro serratura

FINITURE TASTIERA

Standard
Nero lucido

A richiesta

Cromo
satinato
Fin. B1



Maniglione eFAST serie 59751



Serratura Mito, Mito Panic art 143112650



Controserratura Mito, Mito Panic art. 143192650 e 143193650 per anta secondaria di porte a 2 ante

CARATTERISTICHE TECNICHE

- Maniglione da infilare per installazione in abbinamento a serratura e contro serratura su porte ad anta singola e doppia
- Maniglione accorciabile fino a 600 mm
- Marcatura CE
- Reversibile
- Integrabile in un sistema di controllo accessi già esistente.
- Comandabile anche da pulsante
- Tensione 12V cc
- Segnale acustico di apertura
- Assorbimento corrente max 1.5A
- Si raccomanda l'utilizzo di una batteria tampone (Alimentazione con caricabatteria funzione UPS);

- Alimentazione non in dotazione. Disponibile a catalogo il trasformatore 12V cc
- Lunghezza cavo di collegamento 4 m- a corredo
- Temperatura di esercizio da -10 a +55°C
- Impostazione temporizzazione accesso "libero" dopo l'apertura, regolabile da 3 a 180 secondi acquistando cavo accessorio per programmazione

DATI TECNICI ALIMENTATORE:

- Input: 110 ÷ 240V AC 50/60Hz 0,7A
- Output: 12V CC 2,5A Class 2 output
- Utilizzare esclusivamente alimentatori omologati UL/CSA (LPS/SELV)



Maniglioni eFAST

TIPO	DESCRIZIONE	QUADRO MANIGLIA	L	PESI		ARTICOLO					
				kg	CONF.	TIPO	DIM	MANO	FINITURA	PERS.	SPEC.

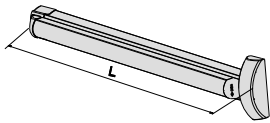

MANIGLIONE MOTORIZZATO

- Cavo di alimentazione lunghezza 4m in dotazione
- Da abbinare a serrature serie Mito Panic per porte tagliafuoco

8/9	1200	3,366	1	1	59751	00	0	00	00	FR
8/9	840	2,592	1	1	59751	01	0	00	00	FR

Finiture:

- Standard:
- Carter nero barra rossa

A RICHIESTA:

- Carter grigio barra grigia (fin. 97)
- Trattamento PVD inox satinato (fin. C2)

Serrature Mito Panic tagliafuoco e antipanico

TIPO	DESCRIZIONE	INTERASSE	TESTATA	BACKSET	PESI		ARTICOLO					
					kg	CONF.	TIPO	DIM	MANO	FINITURA	PERS.	SPEC.

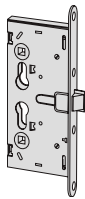

SERRATURA MECCANICA

- Solo scrocco
- Testata in acciaio inox fin. 20

FUNZIONAMENTO:

- Interno: con maniglione antipanico e/o chiave
- Esterno: la chiave abilita e disabilita la maniglia e richiama lo scrocco; la maniglia richiama lo scrocco solo se è abilitata dalla chiave

72	24	65	0,848	6	1	43112	65	0				
----	----	----	-------	---	---	-------	----	---	--	--	--	--



CONTROSERRATURA PER ANTA SECONDARIA DI PORTE A 2 ANTE

- Nell'anta principale va installata una serratura con solo scrocco art. 1.43112.65.0
- Corsa aste 17 mm

FUNZIONAMENTO:

- Interno: con maniglione antipanico

A RICHIESTA:

- Aste interne avvitate art. 1.07088.03.0
- Dispositivo blocca aste art. 1.07089.50.0

1	24	65	0,858	1	1	43192	65	0				
---	----	----	-------	---	---	-------	----	---	--	--	--	--

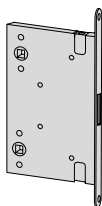

CONTROSERRATURA REVERSIBILE PER ANTA SECONDARIA DI PORTE A 2 ANTE

- Nell'anta principale va installata una serratura con solo scrocco art. 1.43112.65.0
- Corsa aste 17 mm

FUNZIONAMENTO:

- Interno: con maniglione antipanico





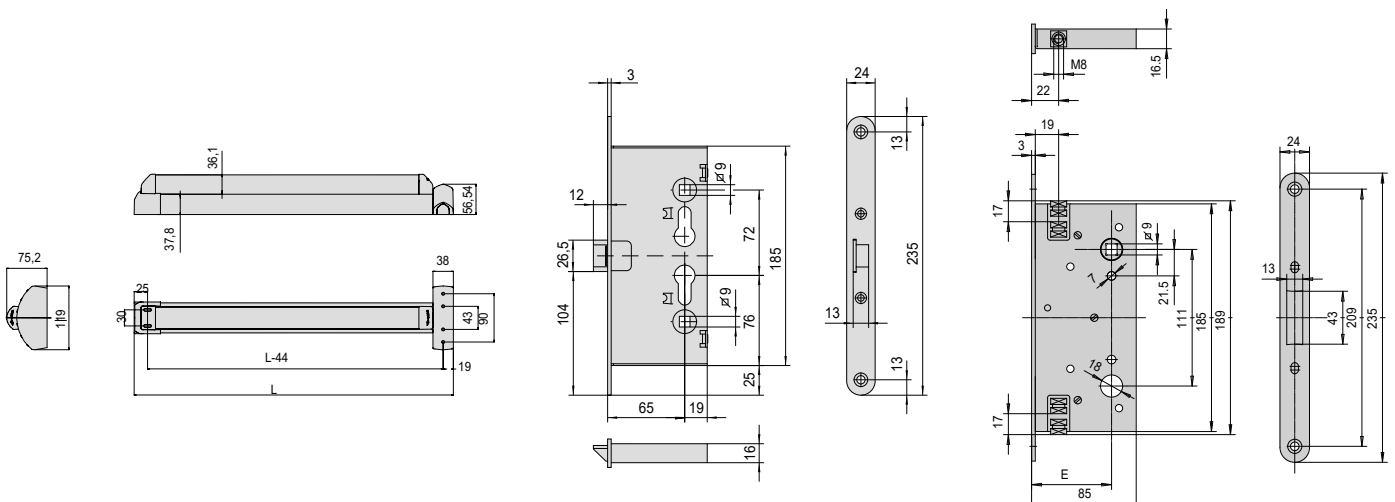

A RICHIESTA:

- Aste interne avvitate art. 1.07088.03.0
- Dispositivo blocca aste art. 1.07089.50.0

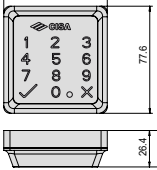
1	24	65	0,858	1	1	43193	65	0				
---	----	----	-------	---	---	-------	----	---	--	--	--	--

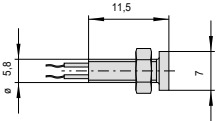

Accessori

TIPO	DESCRIZIONE	L	PESO		ARTICOLO						
			UNITARIO	CONF.	TIPO	DIM	MANO	FINITURA	PERS.	SPEC.	
	Tastiera cablata per il controllo del singolo accesso tramite codice PIN Finiture: <ul style="list-style-type: none"> ▪ Nero lucido ▪ Cromo satinato (B1) 		0,500	1	1	06525	75	0			
			0,500	1	1	06525	75	0	B1		
	<ul style="list-style-type: none"> ▪ Passacavo a molla 		300	0,200	1	1	06515	20	0		
			600	0,200	1	1	06515	21	0		
	<ul style="list-style-type: none"> ▪ Led luminoso rosso. ▪ Led luminoso verde. 		0,005	1	1	07126	01	0			
			0,019	1	1	07126	02	0			
	<ul style="list-style-type: none"> ▪ Cavo di alimentazione. 		0,019	1	1	07030	40	0			
	<ul style="list-style-type: none"> ▪ Cavo di programmazione. 		0,019	1	1	07030	41	0			
	<ul style="list-style-type: none"> ▪ Alimentatore 12V CC. 		0,250	1	1	07060	10	0			



Informazioni su Allegion

Allegion (NYSE: ALLE) è un'Azienda leader mondiale nel settore della sicurezza e dei controlli d'accesso seamless, con marchi leader come CISA®, Interflex®, LCN®, Schlage®, SimonsVoss® e Von Duprin®. Focalizzandosi in particolare sulla sicurezza delle porte e delle aree adiacenti, Allegion protegge persone e beni con una vasta gamma di soluzioni per case, uffici, scuole e istituzioni.

Per ulteriori informazioni, visitare allegion.com.



 CISA SpA
Via Oberdan 42
48018 Faenza (RA) Italia

 Tel. +39 0546 677111
Fax +39 0546 677150

 Servizio Clienti e Assistenza Tecnica
+39 0546 188 0070

    cisa.com
cisa.vendite@allegion.com